

# Uživatelský manuál

## Čistící sada a pracovní stanice Real Avid Bore-Max Master Cleaning Kit and Mobile Workstation

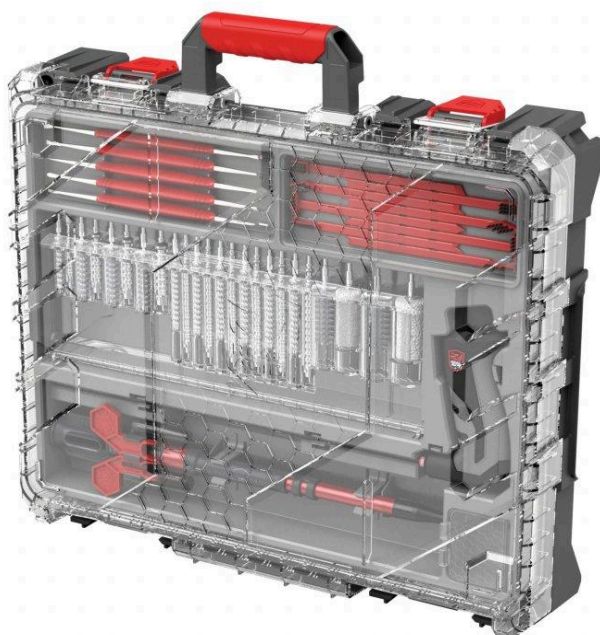

### Sada obsahuje:

1. Pracovní stanice s vidlicemi Gun Gripper
2. Kartáčky Bore-Max Speed Brushes
3. Protahovací trny Bore-Max Speed Jag
4. Čistící hadříky Bore-Max Speed Jag Patches
5. Vytěráková tyč Bore-Max 3-piece Smart Rod 42" (1067 mm)
6. Vodítko vytěráku Smart-Fit Bore Guide
7. Ocelové škrabky Accu-Grip
8. Čistící kartáčky Smart Brush
9. Podložka pro čištění zbraní
10. Pracovní světlo Work-Assist (180 lm)
11. Voděodolný plastový kufr

## 1. Pracovní stanice s vidlicemi Gun Gripper

Mobilní pracovní stanice s vidlicemi **Gun Gripper**, které zaručují pevné a bezpečné ukotvení různých typů zbraní pro snadný přístup a čištění. Vidlice stačí pouze vyklopit nahoru a získáte tak stabilní platformu pro Vaši zbraň.

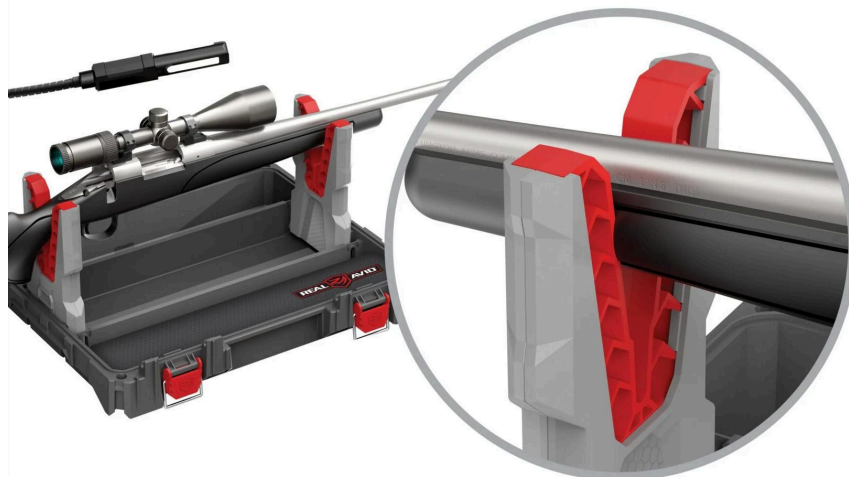

## 2. Kartáčky Bore-Max Speed Brushes

Sada kvalitních kartáčků pro důkladné vyčištění hlavní. **Bronzové štětiny** mají niklovaný povrch, který je chrání před postupným opotřebením chemikáliemi a rozpouštědly a zvyšuje jejich životnost. Hlaveň vždy protahujte ve směru **od komory po ústí**.

Kartáčky jsou dostupné v oblíbených pistolových, puškových a brokových rážích:

- 4 kartáčky pro pistolové ráže (.22, .380/9mm, .40, .45)
- 6 kartáčků pro puškové ráže (.22/.223/5,56mm, .243/6mm, .260/6,5mm, .270, .284/7mm, .30/7,62mm)
- 2 bronzové kartáčky pro brokovnice (20 GA a 12 GA)
- 2 lacetky pro brokovnice (20 GA a 12 GA)

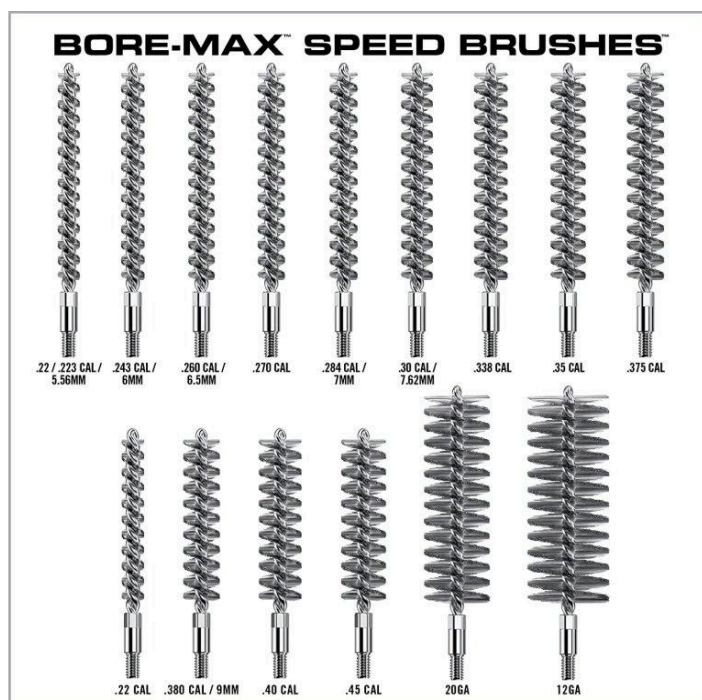

### 3. Protahovací trny Bore-Max Speed Jags

Sada 10 čistících vytěrakových trnů Bore-Max Speed Jag pro dokonalé vytření hlavní. Protahovací trny mají **niklovaný povrch**, který je chrání před postupným opotřebením chemikáliemi a rozpouštědly a zvyšuje jejich životnost. Hlaveň vždy protahujte ve směru **od komory po ústí**.

Trny jsou dostupné v oblíbených pistolových a puškových rážích:

- 4 vytěrakové trny pro pistolové ráže (.22, .380/9mm, .40, .45)
- 6 vytěrakových trnů pro puškové ráže (.22/.223/5,56mm, .243/6mm, .260/6,5mm, .270, .284/7mm, .30/7,62mm)

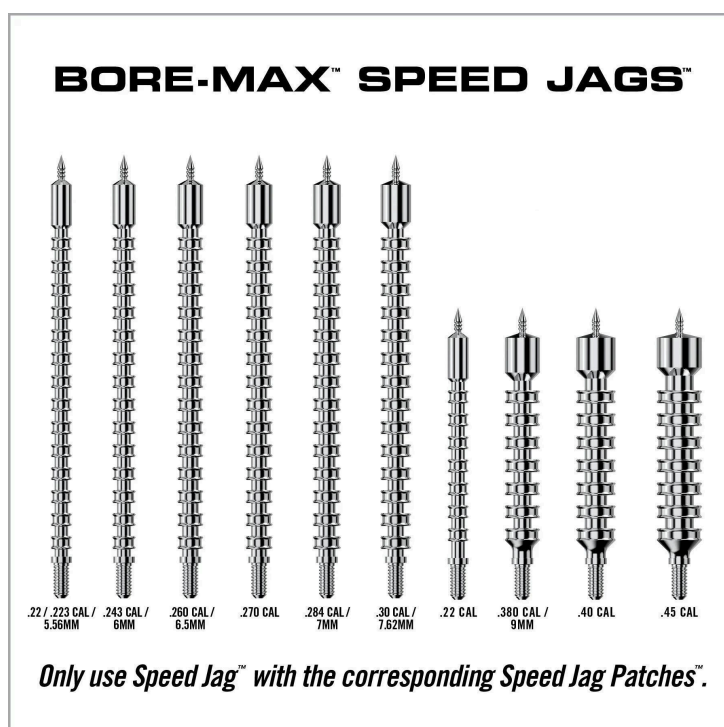

### 4. Čistící hadříky Bore-Max Speed Jag Patches

Čistící hadříky Real Avid Bore-Max Speed Jag Patches jsou speciálně navrženy tak, aby poskytovaly dokonalé čištění bez zadrhnutí při použití s odpovídajícími trny **Speed Jags** pro danou ráži. Vlákna s mikropóry poskytují maximální savost a povrchovou strukturu, která zachytí nečistoty, aniž by docházelo k třepení nebo vypadávání vláken.

Na hadřík stačí aplikovat trochu oleje a následně ho napíchnou na protahovací trn Bore-Max Speed Jag. Hlaveň vždy protahujte ve směru **od komory po ústí**.



## 5. Vytěráková tyč Bore-Max 3-piece Smart Rod 42" (1067 mm)

Real Avid Bore-Max Smart Rod je třídílná vytěráková tyč, která byla vyvinuta pro bezpečné a rychlé čištění střelné zbraně. Rukojeť byla navržena tak, aby lépe držela v ruce a se svislým úchopem poskytovala větší pákový efekt než klasický horizontální styl. Celková délka tyče po složení činí **42" (1067 mm)**.

Na přední část vytěrákové tyče si můžete našroubovat dodávané kartáčky **Speed Brushes** nebo protahovací trny **Speed Jags**. Hlaveň vždy protahujte ve směru **od komory po ústí**.



## 6. Vodítko vytěráku Smart-Fit Bore Guide

Praktický vodič vytěráku, který díky zabudovanému jezdcí s pružinou zaručuje bezpečné a konzistentní utěsnění komory s nulovým pohybem při čištění vytěrákem **Smart Rod**. Trubice z eloxovaného hliníku byla navržena pro maximální odolnost a konturované, neabrazivní hroty zajišťují přesné a bezpečné čištění pro pušky se středovým zápalem v rážích od .223 REM do .375 H&H:

- Hrot **S** pro ráže **.223** (5,56 mm) – **.243** (6 mm)
- Hrot **M** pro ráže **.243** (6 mm) – **.284** (7 mm)
- Hrot **L** pro ráže **.284** (7 mm) – **.375** H&H

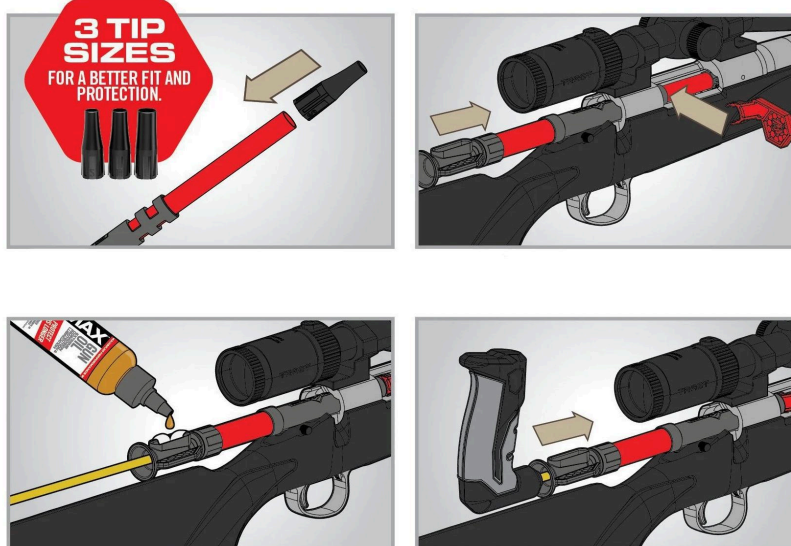

*Vodítko s nasazeným hrotem (je nutné vybrat správný hrot v závislosti na ráži Vaší zbraně) stačí vložit do pouzdra závěru (závěr musí být samozřejmě vytažený) a zajistit ho na místě dodávaným klíčem. Pak už stačí jen aplikovat olej na kartáček nebo patch a pomocí vytěrákové tyče můžete bezpečně vyčistit hlavěň.*

## 7. Ocelové škrabky Accu-Grip

Souprava 5 ocelových škrabek pro čištění a údržbu zbraní. Tyto praktické nástroje byly speciálně navrženy pro snadné **odstranění nečistot a karbonu** z těžko přístupných míst. Škrabky jsou vyrobené z vysokojakostní **nerezové oceli** a oproti polymerovým alternativám nabízejí větší účinnost a také zvýšenou životnost.

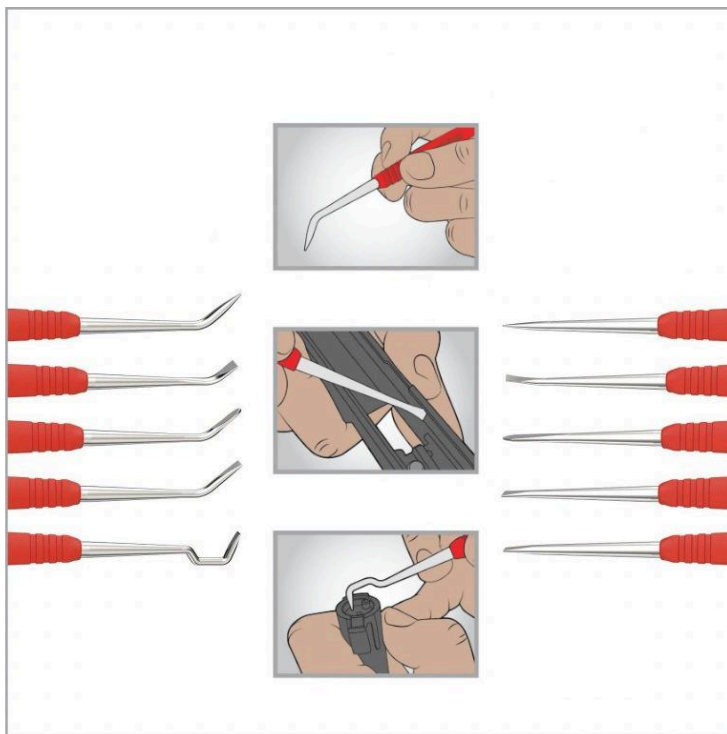

## 8. Čistící kartáčky Smart Brush

Sada 8 kartáčků s krátkými štětinami a **integrovanými škrabkami**, pro rychlou a precizní práci při čištění Vaší zbraně. **Mikroštetiny** zůstávají stále pevné a drží tvar i při náročném čištění. Čtyři jedinečné tvary kartáčků s integrovanými škrabkami jsou navrženy tak, aby specificky čistily obtížně přístupné vnitřní a vnější povrchy, kde se hromadí karbon. Set obsahuje 4 kartáčky s **bronzovými štětinami** a 4 kartáčky s **nylonovými štětinami**.

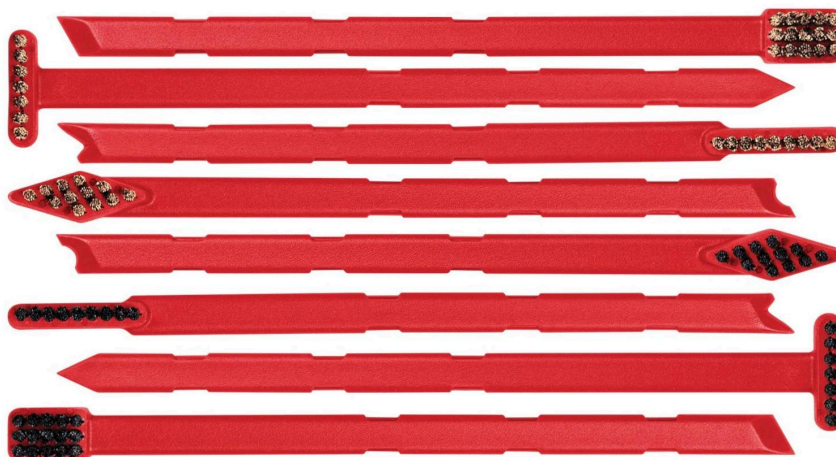



## 9. Podložka pro čištění zbraní

Protiskluzová podložka pro čištění zbraní s povrchem odolným vůči olejům. Její rozměry jsou shodné s vnitřní částí průhledného víka kufru, ve kterém se celá sada dodává. Získáte tak stabilní plochu pro čištění jednotlivých částí Vaší zbraně a díky stěnám víka se nemusíte obávat případné ztráty drobnějších dílů.

## 10. Pracovní světlo Work-Assist (180 lm)

Praktické pracovní světlo s **flexibilním ramenem**, které si můžete umístit do jednoho ze 4 slotů na spodní části kufru, ve kterém se celá sada dodává. Rychloupínací čep **Smart-Assist** je vybavený červenou pojistkou, kterou stačí jen stisknout a následně čep vložit do otvoru. Samotné světlo má celkem 3 režimy a její světelný tok činí **180 lm**.



## 11. Voděodolný plastový kufr

Jednotlivé součásti této modulární sady jsou promyšleně uspořádány ve **voděodolném kufro**, který zajišťuje ochranu a snadnou dostupnost jednotlivých komponent. Konfigurovatelné uspořádání kufru spolu se **stohovatelnými prvky** maximalizuje efektivitu pracovního prostoru a dokládá kombinaci funkčnosti a inovace této sady. Odnímatelné víko v kombinaci s dodávanou podložkou může sloužit jako plocha pro čištění drobnějších dílů.

